

Infraroodthermometer

testo 830 – Snelle en contactloze meting van de oppervlaktetemperatuur

Laservlekmarkering en grote optiek voor nauwkeurige meting ook op grotere afstanden

Snelle meetwaardenweergave van twee metingen per seconde

Instelbare emissiefactor

Twee instelbare alarmgrenswaarden

Goede bediening door ergonomisch "pistooldesign"

Hold-functie en weergave van min.-/max.-waarden



De nieuwe testo 830 is een universele infraroodthermometer voor contactloze meting van de oppervlaktetemperatuur in de handel en industrie. Dankzij een nieuwe processor en een betere resolutie zijn nu nog meer nauwkeurige metingen mogelijk. De temperatuur kan tot op 0,1 ° C (830-T1, T2 en T3) nauwkeurig gemeten worden. Door min.-/max.-functie kunnen de grenswaarden van de laatste meting weergegeven worden en nog nog beter worden gecontroleerd. De testo 830 infraroodthermometer in een notendop: testo 830-T1 met 1 puntslasermarkering en 10:1 optiek. testo 830-T2 met 2

puntslasermarkering en 12:1 optiek. testo 830-T3 met 2 puntslasermarkering speciaal voor temperatuurmetingen op een oppervlak met een kleine diameter. testo 830-T4 met 2 puntslasermarkering en 30:1 optiek. Deze meet op veilige afstand de temperatuur, ook op kleine voorwerpen en heeft een aansluiting voor een externe temperatuursensor.

Infraroodthermometer testo 830

Infraroodthermometer met 1-puntslasermarkering

testo 830-T1

Infraroodthermometer met 1-puntslasermarkering en instelbare grenswaarden en alarmfunctie, incl. batterij

Bestelnr. 0560 8311



Infraroodthermometer met 2-puntslasermarkering en sensoraansluiting

testo 830-T2

testo 830-T2, Infraroodthermometer met 2-puntslasermarkering, (12:1 optiek) instelbare grenswaarden, alarmfunctie en aansluiting voor externe voeler, incl. batterij en kalibratieprotocol

Bestelnr. 0560 8312



De snelle en universele infraroodthermometer met 1-puntslasermarkering en 10:1 optiek in ergonomisch "pistooldesign".

- Snelle meetwaarden weergave
- Meetvlekmarkering met laserstraal
- Alarm-grenswaarde instelbaar
- Akoestisch en optisch alarm bij grenswaarde overschrijding
- Ligt goed in de hand door het "pistool" design
- Verlicht display
- Instelbare emissiefactor (0,1 ... 1,0)

testo 830-T2 Set

Set testo 830-T2, infrarood-thermometer met leren etui, incl. kruisband oppervlaktevoeler (0602 0393), Batterijen en kalibratieprotocol.

Bestelnr. 0563 8312

Deze universeel inzetbare infraroodthermometer kan gebruikt worden door de installateur of in de industrie voor een snelle en nauwkeurige meting van de oppervlaktetemperatuur. De nieuwe, hoge-resolutie processor zorgt voor uiterst nauwkeurige meetresultaten.

Kenmerkende voordelen van de testo 830-T1:

- 2-puntslaser voor meetvlekmarkering
- Contactmeting met aansluitmogelijkheid temperatuurvoelers
- Emissiegraad-bestemming met externe TE-voeler

Infraroodthermometer testo 830

Infraroodthermometer met 30:1 optiek voor exacte metingen op grote afstand

testo 830-T4

Infraroodthermometer met 2-puntslasermarkering (optiek 30:1) instelbare grenswaarde, alarmfunctie, externe voeleraansluiting, incl. batterij en kalibratieprotocol

Bestelnr. 0560 8314



Set testo 830-T4

Set testo 830-T4 bestaande uit testo 830-T4 met lederen beschermetui, incl. kruisbandoppervlakkevoeler, batterij en kalibratieprotocol voor de meetpunten +80 °C en +350 °C

Bestelnr. 0563 8314

Deze universeel inzetbare infraroodthermometer kan gebruikt worden door de installateur of in de industrie voor een snelle en nauwkeurige meting van de oppervlaktetemperatuur. De meetvlek diameter bij 1 m afstand is slechts 36 mm waardoor vanaf een veilige afstand ook kleine, beweeglijke of gevaarlijke onderdelen gemeten kunnen worden. De nieuwe, hoge-resolutie processor zorgt voor uiterst nauwkeurige meetresultaten. Dankzij de min./max.-functie kunnen individuele grenswaarden ingesteld worden en dankzij een optisch en akoestisch signaal gecontroleerd worden.

- 30:1-optiek voor temperatuurmeting op afstand, ook op kleine objecten
- °C-contactmeting met een aansluitbare TE-voeler
- bepaling emissiviteitscoëfficiënt met een externe temperatuurvoeler
- Ingeven van bovenste en onderste grenswaarden
- Akoestisch en optisch alarm bij grenswaardeoverschrijding
- Verlicht display

Technische gegevens

Technische gegevens van alle versies

Spectraal bereik	8 ... 14 μm
Emissiecoëfficiënt	0,1 ... 1,0 instelbaar
Opslagtemp.	-40 ... +70 °C
Bedrijfstemp.	-20 ... +50 °C

Batterijtype	9V-blokbatterij
Levensd. batterij	15 h
Gewicht	200 g
Afmeting	190 x 75 x 38 mm
Behuizing	ABS

Diverse technische gegevens

	testo 830-T1	testo 830-T2	testo 830-T4
Meetbereik			
Infrarood	-30 ... +400 °C	-30 to +400 °C	-30 to +400 °C
Type K (NiCr-Ni)	-	-50 to +500 °C	-50 to +500 °C
Nauwkeurigheid ± 1 Digit			
Infrarood	± 1.5 °C of 1.5 % v.d. mw. (+0.1 ... +400 °C) ± 2 °C of ± 2 % v.d. mw. (-30 ... 0 °C) de hoogste waarde geldt	± 1.5 °C of ± 1.5 % v.d. mw. (+0.1 ... +400 °C) ± 2 °C of ± 2 % v.d. mw. (-30 ... 0 °C) de hoogste waarde geldt	± 1.5 °C (-20 ... 0 °C) ± 2 °C (-30 ... -20,1 °C) ± 1 °C of 1% v.d. mw. (overig bereik)
Type K (NiCr-Ni)	-	± 0.5 °C +0.5% v.d. mw.	± 0.5 °C +0.5% v.d. mw.
Resolutie	0.1 °C	0.1 °C	0.1 °C
Meetinterval			
Infrarood	0.5 s	0.5 s	0,5 s
Type K (NiCr-Ni)	-	1.75 s	1.75 s
Markering van de meetvlek	1-puntslaser	2-puntslaser	2-puntslaser
Afstand tot de meetvlek	10:1	12:1	30: 1 (typisch bij een afstand van 0,7 m naar meetobject) 24 mm @ 700 mm (90%)

Optiek

testo 830-T1

Standaard optiek 10:1,
1 laserstraal voor meetvlekmarkering

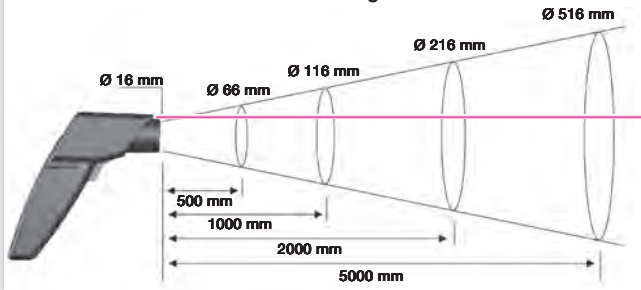

testo 830-T2

Nauwkeurige 12:1 optiek maakt exacte metingen over langere afstanden mogelijk, 2 laserstralen voor de meetvlekmarkering

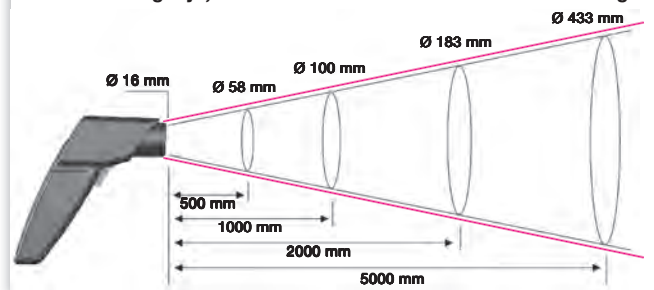

testo 830-T4

Afstand tot de meetvlek 30:1,
2 laserstralen voor de meetvlekmarkering

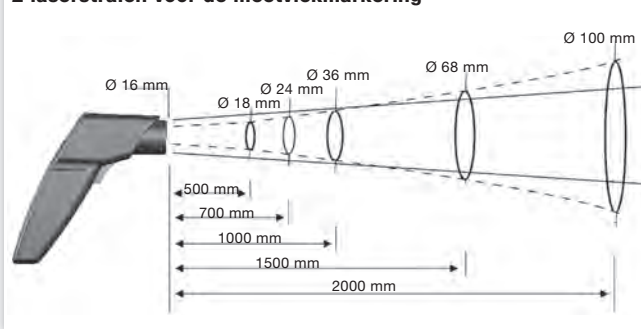

Toebehoren

Toebehoren voor alle varianten testo 830







Bestelnr.

Kleefband voor glimmende oppervlakken (rol), E = 0,95 temperatuurbestendig tot +250 °C	0554 0051	
Lederen etui ter bescherming van het meetinstrument, incl. gordelhouder	0516 8302	
9V-accu voor meetinstrument, i.p.v. batterij	0515 0025	
Lader voor 9V-accu, voor het extern laden van de accu's 0515 0025	0554 0025	
ISO-kalibratiecertificaat temperatuur, infraroodthermometers; kalibratiepunten -18 °C; +7 °C; +70 °C	230520 7741	

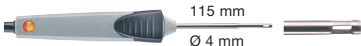
Toebehoren voor testo 830-T2 / -T4

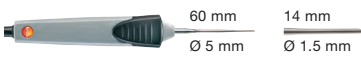
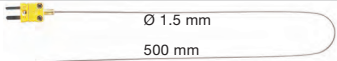

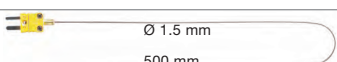
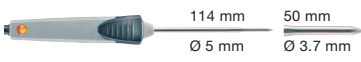
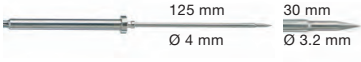

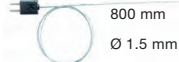
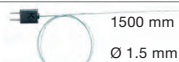
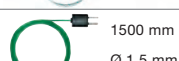



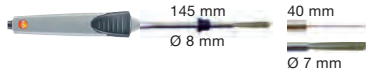
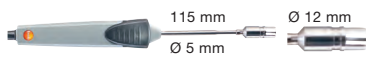

ISO-kalibratiecertificaat temperatuur, voor oppervlaktevouler, kalibratiepunten +7; +70 °C	230520 7741	
ISO-kalibratiecertificaat temperatuur, voor dompelveouler, kalibratiepunten -7 °C; +70 °C; +280 °C	230520 7745	
ISO-kalibratiecertificaat temperatuur, voor luchtvoeler, kalibratiepunten -18 °C; 7 °C; +70 °C	230520 7741	

Voelers testo 830-T2 / -T4

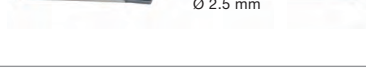
Voelertype	Afmetingen sensorbuis/-tip	Meetbereik	Nauwkeurigheid	t ₉₉	Bestelnr.
Luchtvoeler					
Robuuste luchtvoeler, TE type K, vaste kabel, gestrekt 1.2 m	 115 mm Ø 4 mm	-60 ... +400 °C	Class 2*	200 s	0602 1793
Dompel-/steekvoeler					
Nauwkeurige en snelle dompelvoeler, buigzaam, waterdicht, TE type K, vaste kabel, gestrekt 1.2 m	 300 mm Ø 1.5 mm	-60 ... +1000 °C	Class 1*	2 s	0602 0593
Supersnelle, waterdichte dompel-/steekvoeler, TE type K (kalibratie meer dan +300°C is niet mogelijk), vaste kabel, gestrekt 1.2 m	 60 mm Ø 5 mm 14 mm Ø 1.5 mm	-60 ... +800 °C	Class 1*	3 s	0602 2693
Dompel-meetspits, buigzaam, TE type K	 Ø 1.5 mm 500 mm	-200 ... +1000 °C	Class 1*	5 s	0602 5792
Opsteekbare dompel-/meetspits, buigzaam, voor metingen in lucht/rookgassen (niet geschikt voor metingen in smelterijen), TE type K	 Ø 3 mm 1000 mm	-200 ... +1300 °C	Class 1*	4 s	0602 5693
Dompel-meetspits, buigzaam, TE Type K	 Ø 1.5 mm 500 mm	-200 ... +40 °C	Class 3*	5 s	0602 5793
Waterdichte dompel-/steekvoeler, TE type K, vaste kabel, gestrekt 1.2 m	 114 mm Ø 5 mm 50 mm Ø 3.7 mm	-60 ... +400 °C	Class 2*	7 s	0602 1293
Levensmiddelenvoelers					
Waterdichte (IP65), levensmiddelenvoeler edelstaal (IP65), TE type K, vaste kabel, gestrekt	 125 mm Ø 4 mm 30 mm Ø 3.2 mm	-60 ... +400 °C	Class 2*	7 s	0602 2292
Waterdichte robuuste dompel-/steekvoeler, kabel met metaalbescherming Tmax 230 °C, bv. voor frituurolietemperatuur, TE type K, vaste kabel, gestrekt	 240 mm Ø 4 mm	-50 ... +230 °C	Class 1*	15 s	0628 1292
Thermokoppels					
Thermokoppel met TE stekker, flexibel, lengte 800 mm, glaszijde, TE type K	 800 mm Ø 1.5 mm	-50 ... +400 °C	Class 2*	5 s	0602 0644
Thermokoppel met TE stekker, flexibel, lengte 1500 mm, glaszijde, TE type K	 1500 mm Ø 1.5 mm	-50 ... +400 °C	Class 2*	5 s	0602 0645
Thermokoppel met TE stekker, flexibel, lengte 1500 mm, PTFE, TE type K	 1500 mm Ø 1.5 mm	-50 ... +250 °C	Class 2*	5 s	0602 0646

*Naar EN norm 60584-2 bedraagt de nauwkeurigheid van klasse 1 -40...+1000 °C (type K), klasse 2 -40...+1200 °C (type K), klasse 3 -200...+40 °C (type K).

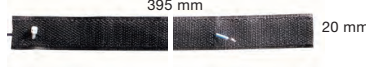
Voelers testo 830-T2 / -T4

Voelertype	Afmetingen sensorbuis/-tip	Meetbereik	Nauwkeurigheid	t ₉₉	Bestelnr.
Surface probes					
Snelle peddel-opervlaktevouler, voor metingen op moeilijk toegankelijke plaatsen bijv. smalle openingen en spleten, TE type K, vaste kabel, gestrekt		0 ... +300 °C	Class 2*	5 s	0602 0193
Zeer snelle oppervlaktevouler met verend kruisbandthermo-element, ook geschikt voor niet vlakke oppervlakken, meetbereik kortstondig tot +500°C, TE type K, vaste kabel, gestrekt 1.2 m		-60 ... +300 °C	Class 2*	3 s	0602 0393
Waterdichte oppervlaktevouler met verbrede meetspits voor vlakke oppervlakken, TE type K, vaste kabel, gestrekt 1.2 m		-60 ... +400 °C	Class 2*	30 s	0602 1993
Snelle oppervlaktevouler met verende thermo-elementkop, ontwikkeld voor ongelijke oppervlakken, meetbereik kortstondig tot +500 °C, TE type K, vaste kabel, gestrekt 1.2 m		-60 ... +300 °C	Class 2*	3 s	0602 0993
Nauwkeurige, waterdichte oppervlaktevouler met een kleine meetkop voor vlakke oppervlakken, TE type K, vaste kabel, gestrekt 1.2 m		-60 ... +1000 °C	Class 1*	20 s	0602 0693
Oppervlaktevouler TE type K, met telescoop max. 680 mm, voor metingen op moeilijk bereikbare plaatsen, vaste kabel, gestrekt, 1.6 m (lengte afhankelijk van uitgeschoven telescoop)		-50 ... +250 °C	Class 2*	3 s	0602 2394
Magneetvoeler, hechtkracht ca. 20 N, met magneethouder, voor metingen op metalen oppervlakken, TE type K, vaste kabel, gestrekt		-50 ... +170 °C	Class 2*	150 s	0602 4792
Magneetvoeler, hechtkracht ca. 10 N, met magneethouder, voor hogere temperaturen, voor metingen op metalen oppervlakken, TE type K, vaste kabel, gestrekt		-50 ... +400 °C	Class 2*		0602 4892
Buisvoeler met klitteband, voor de temperatuurmeting aan buizen met diameter tot max. 120 mm, Tmax +120 °C, TE Type K, vaste kabel, gestrekt		-50 ... +120 °C	Class 1*	90 s	0628 0020
Buisvoeler voor buizen met een Ø 5...65 mm, met verwisselbare meetkop. Meetbereik kortstondig tot +280 °C, vaste kabel, gestrekt		-60 ... +130 °C	Class 2*	5 s	0602 4592
Verwisselbare meetkop voor buizen, TE type K		-60 ... +130 °C	Class 2*	5 s	0602 0092
Tangvoeler voor metingen aan buizen met een diameter 15...25 mm (max 1"), meetbereik kortstondig tot +130 °C, TE Type K, vaste kabel, gestrekt		-50 ... +100 °C	Class 2*	5 s	0602 4692

*Naar EN norm 60584-2 bedraagt de nauwkeurigheid van klasse 1 -40...+1000 °C (type K), klasse 2 -40...+1200 °C (type K), klasse 3 -200...+40 °C (type K).



Testo BV
Postbus 1026, 1300 BA Almere
Randstad 21-53, 1314 BH Almere
Telefoon 036-5487 000
E-mail info@testo.nl

