

Infrarot- Thermometer

**testo 835 – Schnelle und präzise
Infrarot-Thermometer für
Handwerk und Industrie**

Bis zum Hochtemperaturbereich sicher und präzise messen

4-Punkt-Laser zeigt den exakten Messbereich an und verhindert Falschmessungen

50:1 Optik erlaubt sichere Messungen aus großer Entfernung

Integrierte Emissionsgradmessung für absolute Messsicherheit

Patentierter Oberflächenfeuchtemessung (testo 835-H1)

Komfortable Menüführung durch Icons und Joystick

Messwert und -ort Speicher und Datenauswertung am PC mit kostenloser PC-Software „EasyClimate“



Von den Vorteilen der testo 835 Serie profitieren in Handwerk und Industrie nahezu alle Bereiche: z.B. bei der Überwachung der Temperatur und Feuchte an Wänden, der Kontrolle von Klima- und Lüftungsanlagen, der Wartung von Industriesystemen oder der Qualitätskontrolle von industriell gefertigten Produkten.

Insbesondere bei der Temperaturüberwachung kleiner, beweglicher, schwer zugänglicher oder sehr heißer Objekte unterstützt Testo Infrarot-Messtechnik, die auch auf große Entfernung noch erstklassige Ergebnisse liefert. Zahlreiche Features erweitern den Handlungsspielraum wie bspw. die Oberflächenfeuchtemessung per Infrarot im Bauhandwerk, oder die Messung von Temperaturen bis zu 1500 °C in der Metall-, Glas- und Keramik-Industrie. So haben Sie stets alles unter Kontrolle und wahren Ihre Qualitätsstandards.

Bestelldaten

testo 835-T1 Einstieg in die intelligente Infrarot-Messtechnik

Größtmögliche Sicherheit und Präzision bei der Temperaturmessung kleinerer Objekte aus mittlerer Distanz, z.B. bei der Überwachung der Temperatur an Wänden, der Fehlersuche an Heizungs- und Klimaanlage oder der Qualitätskontrolle von industriell gefertigten Produkten.

testo 835-T1

testo 835-T1, Infrarot-Temperatur-Messgerät, 4-Punkt Lasermarkierung, Messdatenverwaltung, inkl. PC-Software zum kostenlosen Download und Batterien

Best.-Nr. 0560 8351



testo 835-T2 Profi für den Hochtemperaturbereich

Dank erweitertem Messbereich präzise und aus sicherer Entfernung Temperaturen bis zu 1500 °C messen, z.B. bei der Überwachung der Produkttemperatur in der Glas-, Keramik- und Metallindustrie.

testo 835-T2

testo 835-T2, Infrarot-Hochtemperatur-Messgerät, 4-Punkt Lasermarkierung, Messdatenverwaltung, inkl. PC-Software zum kostenlosen Download und Batterien

Best.-Nr. 0560 8352



testo 835-H1 Spezialgerät mit integriertem Feuchtemodul

Mit der einzigartigen, patentierten Infrarot-Oberflächenfeuchtemessung z.B. die Schimmelgefahr von Bausubstanzen rechtzeitig erkennen, Feuchte messen oder den Taupunktabstand prüfen.

testo 835-H1

testo 835-H1, Infrarot-Temperatur-Messgerät, 4-Punkt Lasermarkierung, Messdatenverwaltung, inkl. PC-Software zum kostenlosen Download, Feuchtemodul und Batterien

Best.-Nr. 0560 8353



Technische Daten

	testo 835-T1	testo 835-T2	testo 835-H1
Sensortyp Infrarot			
Optik	50:1 (bezüglich der Entfernung von 2,0 m zum Messobjekt typischerweise) + Öffnungsdurchmesser des Sensors (24 mm)		
Messfleckmarkierung	4-Punkt-Laser		
Spektralbereich	8 ... 14 µm		
Messbereich	-30 ... +600 °C	-10 ... +1500 °C	-30 ... +600 °C
Genauigkeit ±1 Digit	±2,5 °C (-30,0 ... -20,1 °C) ±1,5 °C (-20,0 ... -0,1 °C) ±1,0 °C (+0,0 ... +99,9 °C) ±1% v. Mw. (restl. Messbereich)	±2,0 °C o. ±1% v. Mw.	±2,5 °C (-30,0 ... -20,1 °C) ±1,5 °C (-20,0 ... -0,1 °C) ±1,0 °C (+0,0 ... +99,9 °C) ±1% v. Mw. (restl. Messbereich)
Auflösung	0,1 °C	0,1 °C (-10,0 ... +999,9 °C) 1 °C (+1000,0 ... +1500,0 °C)	0,1 °C
Sensortyp Typ K (NiCr-Ni)			
Messbereich	-50 ... +600 °C	-50 ... +1000 °C	-50 ... +600 °C
Genauigkeit ±1 Digit	±(-0,5 °C +0,5% v. Mw.)		
Auflösung	0,1 °C		
Sensortyp Testo Feuchtesensor kapazitiv			
Messbereich	-	-	0 ... 100 %rF
Genauigkeit ±1 Digit	-	-	±2 %rF ±0,5 °C
Auflösung	-	-	0,1 °C 0,1 %rF 0,1 °Ctd

Allgemeine technische Daten

Emissionsfaktor	0,10 ... 1,00 (Schritte 0,01)
Emissionsgradtabelle	20 Messwerte speicherbar
Laserpunkt	Ein / Aus
Speicher	200 Messwerte speicherbar
Alarm (obere/untere Grenze)	IR-Temperatur, TE-Temperatur
Alarmsignal	akustisch, optisch
Betriebstemperatur	-20 ... +50 °C
Lagertemperatur	-30 ... +50 °C
Gehäusematerial	ABS + PC
Abmessung	193 x 166 x 63 mm
Gewicht	514 g
Batterietyp	3 Mignonzellen AA (oder USB betrieben mit PC-Software)
Standzeit	25 h (typischerweise 25 °C ohne Laser und Beleuchtung) 10 h (typischerweise 25 °C ohne Beleuchtung)
Anzeige	Punktmatrix
Auto-Off (deaktiviert für kontinuierliche Messung und USB-Verbindung)	Beleuchtung: 30 s Gerät: 120 s
Normen	EN 61326-1:2006

Zubehör

Zubehör	Best.-Nr.	
Stativhalter	0440 0950	
USB-Verbindungsleitung Gerät-PC	0449 0047	
Klebeband z.B. für blanke Oberflächen (Rolle, L.: 10 m, B.: 25 mm)	0554 0051	
Silikon Wärmeleitpaste (14g), Tmax = +260 °C	0554 0004	
ISO-Kalibrier-Zertifikat Temperatur; Infrarot-Thermometer; Kalibrierpunkte +60 °C; +120 °C; 180 °C	0520 0002	
ISO-Kalibrier-Zertifikat Temperatur; Infrarot-Messgeräte, Kalibrierpunkte -18 °C, 0 °C, +60 °C	0520 0401	
ISO-Kalibrier-Zertifikat Temperatur; Messgeräte mit Luft-/Tauchfühler; Kalibrierpunkte 0 °C; +150 °C; +300 °C	0520 0021	
Servicekoffer für Messgerät, Fühler und Zubehör, Abmessung 454 x 316 x 111 mm	0516 8451	
PC-Software testo EasyClimate zur Datenanalyse	0501 0485	

Hinweise zur Kontaktmessung

- Mindesteinstechtiefe bei Tauch-/Einstechfühlern beachten: 10 x Fühlerdurchmesser
- Einsatz in aggressiven Säuren oder Basen vermeiden

Messbereich, Entfernung

Abhängig von der Entfernung des Messgeräts zum Messobjekt wird ein bestimmter Messbereich erfasst.

Messoptik (Verhältnis Entfernung : Messbereich)

kursiv = Laser

nicht kursiv = Messbereich

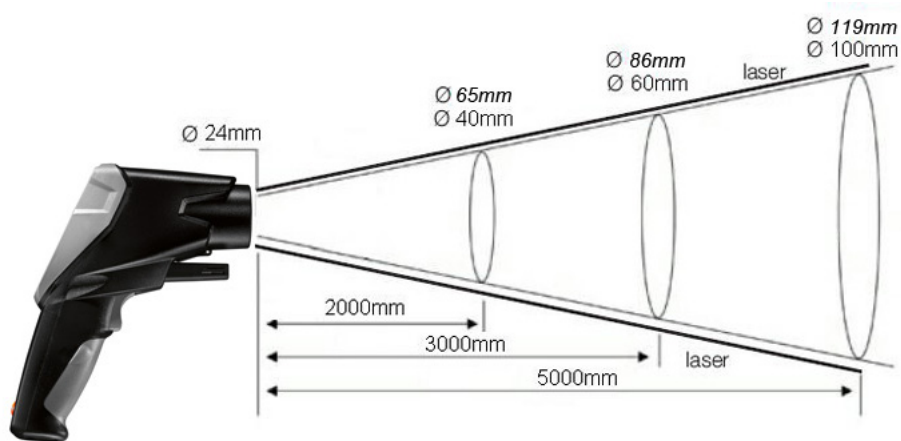







Fühler

Fühlertyp	Maße Fühlerrohr/Fühlerrohrspitze	Messbereich	Genauigkeit	t ₉₉	Best.-Nr.
Luftfühler					
Robuster Luftfühler, TE Typ K, Festkabel gestreckt 1.2 m	 115 mm Ø 4 mm	-60 ... +400 °C	Klasse 2 ¹⁾	200 sec	0602 1793
Tauch-/Einstechfühler					
Präziser und schneller Tauchfühler, biegsam, wasserdicht, TE Typ K, Festkabel gestreckt 1.2 m	 Ø 1.5 mm 300 mm	-60 ... +1000 °C	Klasse 1 ¹⁾	2 sec	0602 0593
Superschneller, wasserdichter Tauch-/Einstechfühler, TE Typ K, Festkabel gestreckt 1.2 m	 60 mm Ø 5 mm	-60 ... +800 °C	Klasse 1 ¹⁾	3 sec	0602 2693
Tauch-Messspitze, biegsam, TE Typ K	 Ø 1.5 mm 500 mm	-200 ... +1000 °C	Klasse 1 ¹⁾	5 sec	0602 5792
Wasserdichter Tauch-/Einstechfühler, TE Typ K, Festkabel gestreckt 1.2 m	 114 mm Ø 5 mm	-60 ... +400 °C	Klasse 2 ¹⁾	7 sec	0602 1293
Oberflächenfühler					
Sehr reaktionsschneller Oberflächenfühler mit federndem Thermoelement-Band, auch für nicht plane Oberflächen, Messbereich kurz. bis +500°C, TE Typ K, Festkabel gestreckt 1.2 m	 115 mm Ø 5 mm	-60 ... +300 °C	Klasse 2 ¹⁾	3 sec	0602 0393
Reaktionsschneller Paddel-Oberflächenfühler, zur Messung an schwer zugänglichen Stellen wie z.B. an schmalen Öffnungen und Ritzen, TE Typ K, Festkabel gestreckt	 145 mm Ø 8 mm	0 ... +300 °C	Klasse 2 ¹⁾	5 sec	0602 0193
Wasserdichter Oberflächenfühler mit verbreiteter Messspitze für plane Oberflächen, TE Typ K, Festkabel gestreckt 1.2 m	 115 mm Ø 5 mm	-60 ... +400 °C	Klasse 2 ¹⁾	30 sec	0602 1993
Sehr reaktionsschneller Oberflächenfühler mit federndem Thermoelementband, abgewinkelt auch für nicht plane Oberflächen, Messbereich kurz. bis +500°C, TE Typ K, Festkabel gestreckt 1.2 m	 80 mm Ø 5 mm	-60 ... +300 °C	Klasse 2 ¹⁾	3 sec	0602 0993
Präziser, wasserdichter Oberflächenfühler mit kleinem Messkopf für plane Oberflächen, TE Typ K, Festkabel gestreckt 1.2 m	 150 mm Ø 2.5 mm	-60 ... +1000 °C	Klasse 1 ¹⁾	20 sec	0602 0693

1) Laut Norm EN 60751 bezieht sich die Genauigkeit der Klassen 1 / 2 auf -40 ... +1000/+1200 °C.

Fühler

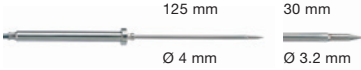
Fühlertyp	Maße Fühlerrohr/Fühlerrohrspitze	Messbereich	Genauigkeit	t ₉₉	Best.-Nr.
Oberflächenfühler					
Oberflächen-Temperaturfühler TE Typ K, mit Teleskop max. 985 mm, für Messungen an schwer zugänglichen Stellen, Festkabel gestreckt 1.6 m (bei ausgefahrenem Teleskop entsprechend kürzer)		-50 ... +250 °C	Klasse 2 ¹⁾	3 sec	0602 2394
Magnetfühler, Haftkraft ca. 20 N, mit Haft-Magneten, für Messungen an metallischen Flächen, TE Typ K, Festkabel gestreckt 1.6 m		-50 ... +170 °C	Klasse 2 ¹⁾		0602 4792
Magnetfühler, Haftkraft ca. 10 N, mit Haft-Magneten, für höhere Temperaturen, für Messungen an metallischen Flächen, TE Typ K, Festkabel gestreckt 1.6 m		-50 ... +400 °C	Klasse 2 ¹⁾		0602 4892
Rohranlegefühler mit Klettband, für die Temperaturmessung an Rohren mit Durchmesser bis max. 120 mm, Tmax +120 °C, TE Typ K, Festkabel gestreckt 1.5 m		-50 ... +120 °C	Klasse 1 ¹⁾	90 sec	0628 0020
Rohranlegefühler für Rohrdurchmesser 5 ... 65 mm, mit austauschbarem Messkopf, Messbereich kurzz. bis +280 °C, TE Typ K, Festkabel gestreckt 1.2 m		-60 ... +130 °C	Klasse 2 ¹⁾	5 sec	0602 4592
Ersatz-Messkopf für Rohranlegefühler, TE Typ K		-60 ... +130 °C	Klasse 2 ¹⁾	5 sec	0602 0092
Zangenfühler für Messungen an Rohren, Rohrdurchmesser 15...25 mm (max. 1"), Messbereich kurzz. bis +130 °C, TE Typ K, Festkabel gestreckt 1.2 m		-50 ... +100 °C	Klasse 2 ¹⁾	5 sec	0602 4692
Lebensmittelfühler					
Wasserdichter Lebensmittelfühler aus Edelstahl (IP65), TE Typ K, Festkabel gestreckt 1.2 m		-60 ... +400 °C	Klasse 2 ¹⁾	7 sec	0602 2292

1) Laut Norm EN 60751 bezieht sich die Genauigkeit der Klassen 1 / 2 auf -40 ... +1000/+1200 °C.

